

2.6 Systeemspecifieke regels feltgolf



1. In het algemeen hebben feltgolf banen de volgende afmetingen:

Lengte (banen zonder "green")	6,00 m - 16,00 m inclusief tee-off plaat
Lengte (banen met "green")	6,00 m - 18,00 m inclusief tee-off plaat
Breedte (binnenmeting)	0,90 m
Framebreedte	3,00 – 8,00 cm
Hoogte van helling	0,30 – 1,60 m indien niet gespecificeerd De helling hoeft niet continu uniform (lineair) te zijn.
Doel-"green" diameter	1,80 m of 2,40 m
Lengte van tee-off plaat	1,30 m - 1,50 m
Breedte van tee-off plaat	0,20 m Alternatief: onregelmatige rechthoek met back-end breedte 20 cm en front-end breedte 40 cm
Tee-off-platform voor speler	0,80 m - 1,00 m x 1,60 m - 2,00 m
Doeldiameter indien niet gespecificeerd	0,10 m
Hoogte van de poort obstakels	5,00 – 9,00 cm

2. De gezaghebbende tekeningen voor standaardisatie worden bewaard door de WMF.
3. Alleen banen met standaardafmetingen en met 18 van de 32 gestandaardiseerde banen kunnen als feltgolfbanen worden goedgekeurd. De verschillende alternatieven van hetzelfde baantype zijn toegelaten, nochtans maximum twee op één terrein.
4. De banen kunnen in elke volgorde van 1 tot 18 worden geregeld.
5. Spiegelbeeldversies van de banen 3, 5, 10, 11, 15, 17, 20 en 22 zijn toegestaan.
6. Algemene metingen in cm

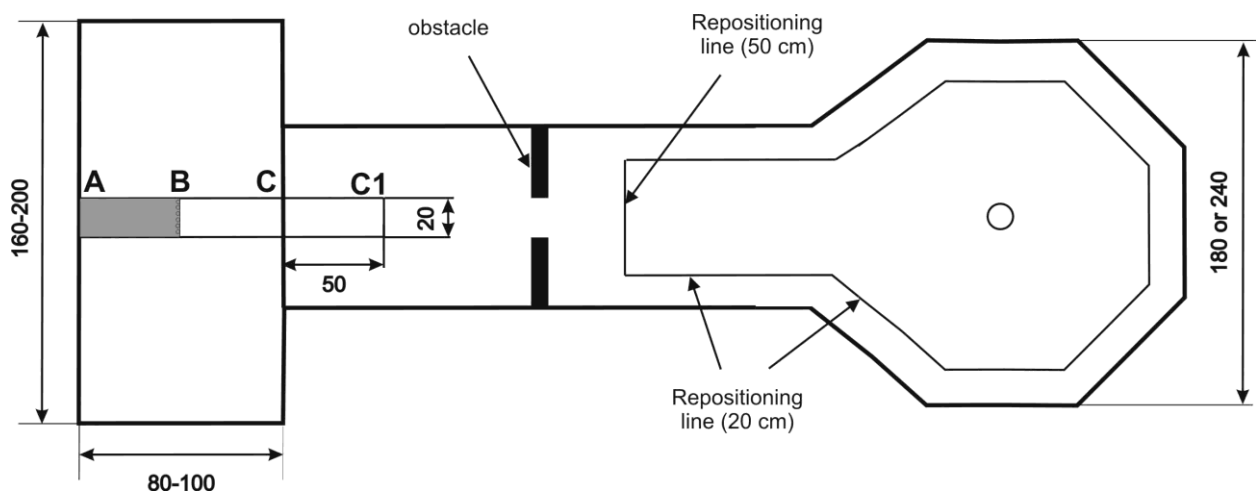

7. De volledige t-offplaat tussen de markeringen A en B wordt gedefinieerd als het tee-off gebied. B is precies het midden tussen A en C. Tee-off plaat wordt gedefinieerd van A tot C1.
8. Positie van de doelpot is overal in de “green” toegestaan, zolang de minimale afstand tot de afboording 30 cm bedraagt.
9. In elk “green” moeten de herpositioneringslijnen op een constante afstand van 20 cm vanaf de afboording zijn gemarkeerd. Herpositioneringslijnen achter obstakels hebben een afstand van 50 cm en een afstand van 20 cm ten opzichte van de afboordingen. Verdere details worden gedefinieerd voor elke baantype apart. Zie volgende.
10. De volgende banen en obstakels zijn gestandaardiseerd:
 1. Enkele poort
 2. Dubbele poort
 3. Vakken
 4. Duitse richel
 5. Optische illusie
 6. Midden doelpot in helling
 7. Postvak
 8. Gentleman
 9. Örkelljunga
 10. Hoek
 11. Speciale hoek
 12. Middenheuvel
 13. Zijpoorten
 14. Cradle
 15. Zigzag
 16. Kanaal
 17. Zijdoelpot in helling
 18. Brug
 19. Heuvel met poort
 20. Lightning
 21. Sloot
 22. Hellende heuvel met poort
 23. “ace box”
 24. Zweedse richel
 25. Kruis
 26. Möllberg-wieg
 27. Verticale doelpot in helling
 28. Hoefijzer
 29. Tweelingpoort
 30. Stationaire schalen
 31. Midden “green”
 32. Passage
11. De volgende banen kunnen met of zonder “green” worden aangelegd: 6, 8, 9, 14, 17, 27, 28 en 30. Als deze banen zonder “green” worden aangelegd, hebben ze geen grens.

12. Het speelveld kan worden betreden, maar alleen als voorbereiding en het spelen van een slag. Het is niet toegestaan om op obstakels te stappen.

Baantype 1 Enkele poort

- Alternatief 1: Vlakke baantype.
De randlijn is gemarkeerd 50 cm voor de tee-off plaat.
- Alternatief 2: Baan met helling.
De grenslijn wordt direct na het einde van de helling gemarkeerd.

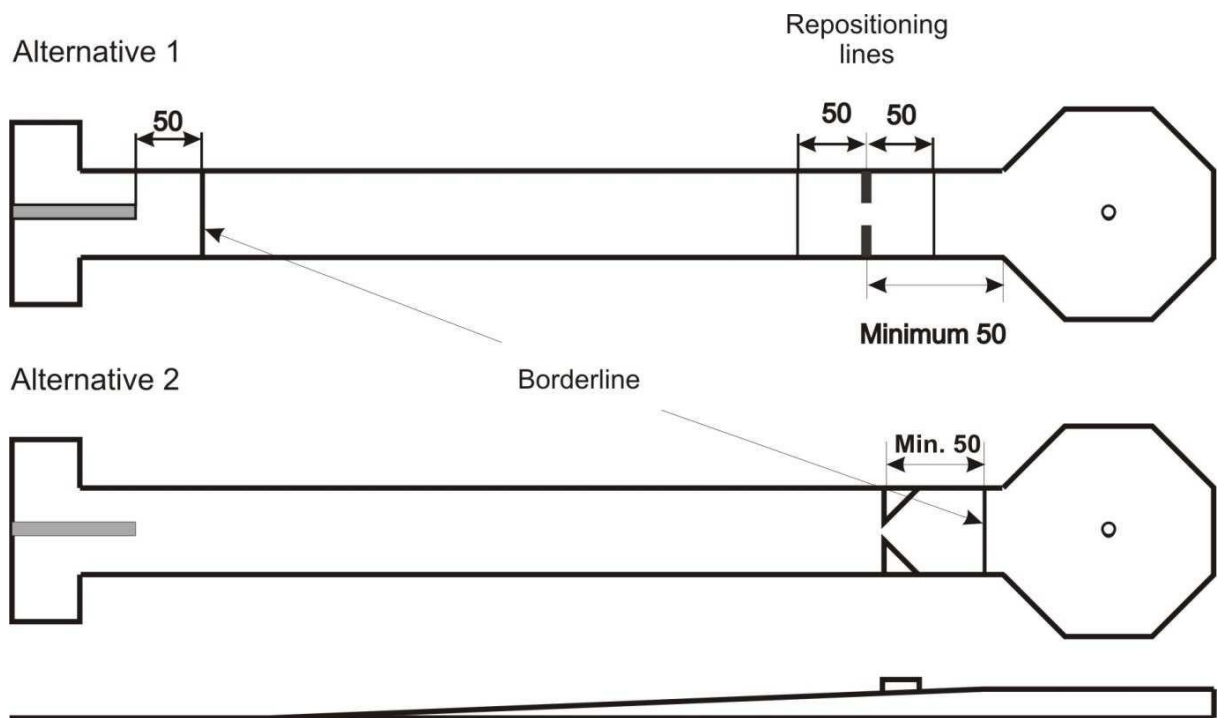

- Afmetingen: Lengte van Baantype 7 -13 m
Breedte van de poort zie afmetingen bij 1

Baantype 2 Dubbele poort

Alternatief 1: Vlakke Baantype
De grenslijn is gemarkeerd 50 cm achter de tee-off plaat.

Alternatief 2: Baantype met helling
De grenslijn wordt direct na het einde van de helling gemarkeerd.

Alternative 1

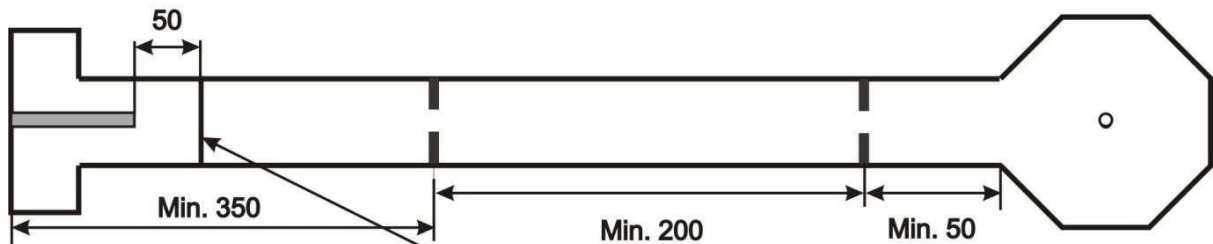

Alternative 2

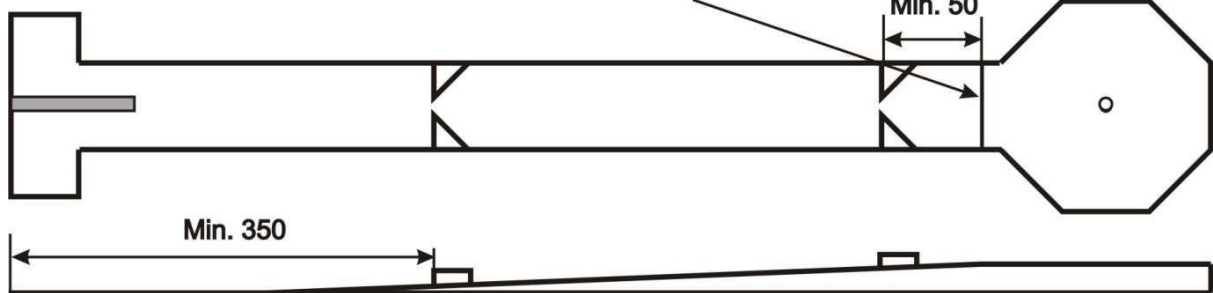

Afmetingen: Lengte van Baantype 8 - 13 m
Breedte van de poort - zie afmetingen bij 1
De afstanden in de baan worden gemeten vanaf de voorrand van het tee-offgebied tot het begin van het tweede obstakel.

Anderen: De eerste poort moet minstens zo breed zijn als de tweede poort.

Baantype 3 Dozen

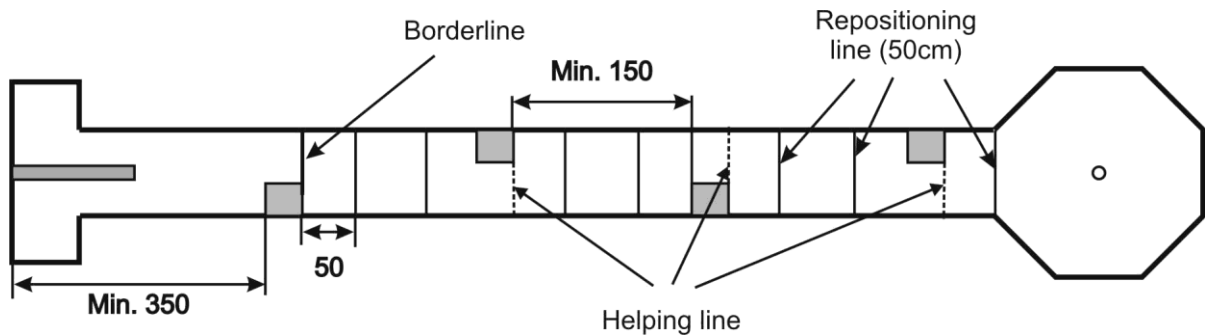

Afmetingen: Lengte van Baantype 10 - 18 m
 Afstand tussen de boxen Moet Identiek zijn
 Breedte van de doorgang zie afmetingen bij 1
 De afstanden in de baan worden gemeten vanaf de voorrand van het tee-offgebied tot het begin van het derde obstakel.

Grenslijn: De grenslijn wordt gemarkeerd aan het einde van de eerste box.

Hulplijn: Een hulplijn wordt gemarkeerd aan het einde van de andere vakken.

Herpositionering: Als de bal vlak voor of met zijn contactpunt op de hulplijn tot stilstand komt, kan hij worden verplaatst tot op 50 cm van het obstakel in de richting van het afslaggebied. Als het de hulplijn met het contactpunt is gepasseerd, kan het worden verplaatst tot op 50 cm van het obstakel in de richting van het doelwit

Andere: 3, 4 of 5 dozen zijn toegestaan.

Baantype 4 Duitse richel

Alternatief 1: Vlakkebaan met doelpot in helling
De randlijn is gemarkeerd 50 cm voor de tee-off plaat.

Alternatief 2: Baantype met plateau en doelpot in helling
De grenslijn wordt 50 cm achter de tee-off plaat gemarkeerd. Als er geen vlak deel voor de helling is, wordt de grenslijn gemarkeerd aan het einde van de helling aan het begin van het plateau.

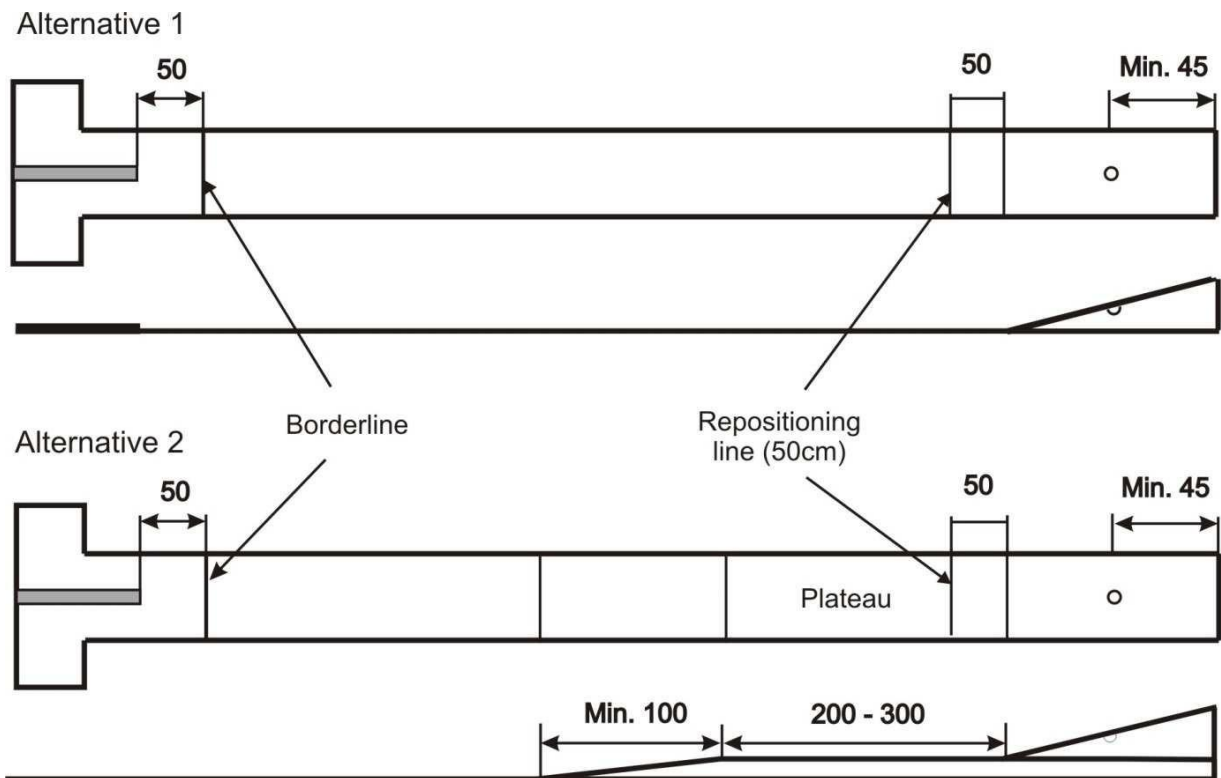

Afmetingen:	Lengte van de Baantype	7 - 12 m
	Doelpotdiameter	Zie Baan 5
	lengte van de doelhelling	min. 100 cm
	hoogte van de doelhelling	20 - 60 cm

Baantyperegel: Als de bal de baan verlaat over de fysieke afboording met een van de slagen, telt de slag en moet deze opnieuw worden uitgevoerd. Met deze regel wordt de onsportieve tactische mogelijkheid om de bal over de fysieke afboording heen te spelen om zo een makkelijk positie te bekomen, uitgesloten.

Baantype 5 Optische illusie

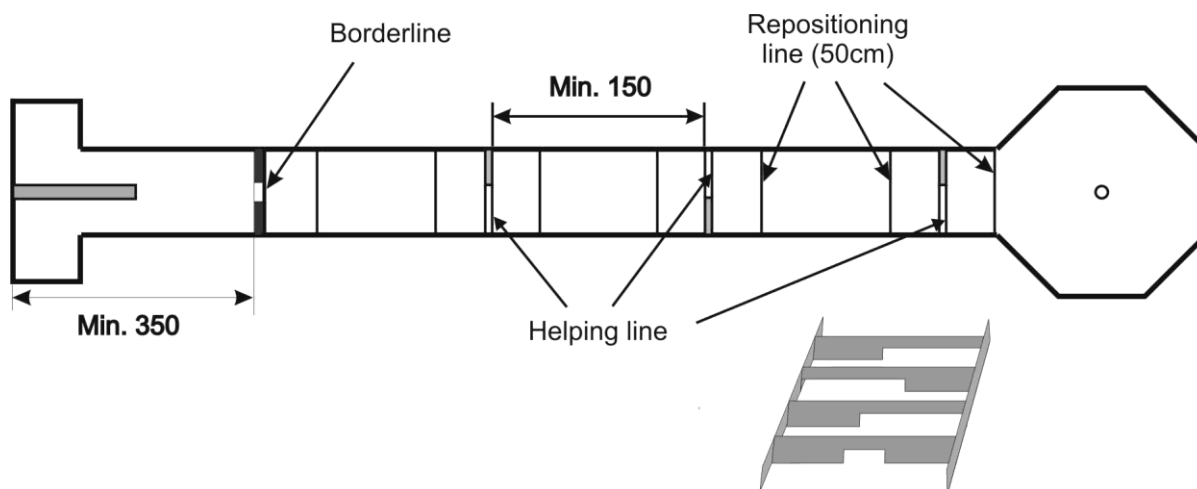

Afmetingen:	Lengte van Baantype	11 - 18 m
	Breedte van de eerste poort	13 - 25 cm, maar niet kleiner dan de doorgang tussen andere obstakels
	Breedte van de doorgang	zie afmetingen bij 1
	Afstand tussen obstakels.	Tussen obstakels moet de afstand identiek zijn.
	De afstanden in de baan worden gemeten vanaf de voorrand van het tee-offgebied tot het begin van het derde obstakel.	
Grenslijn:	De grenslijn is gemarkeerd aan het einde van de eerste poort.	
Bijkomend:	Baan heeft altijd 4 obstakels.	

Baantype 6 Middendoelpot in helling

Alternatief 1: Midden doelpot in helling

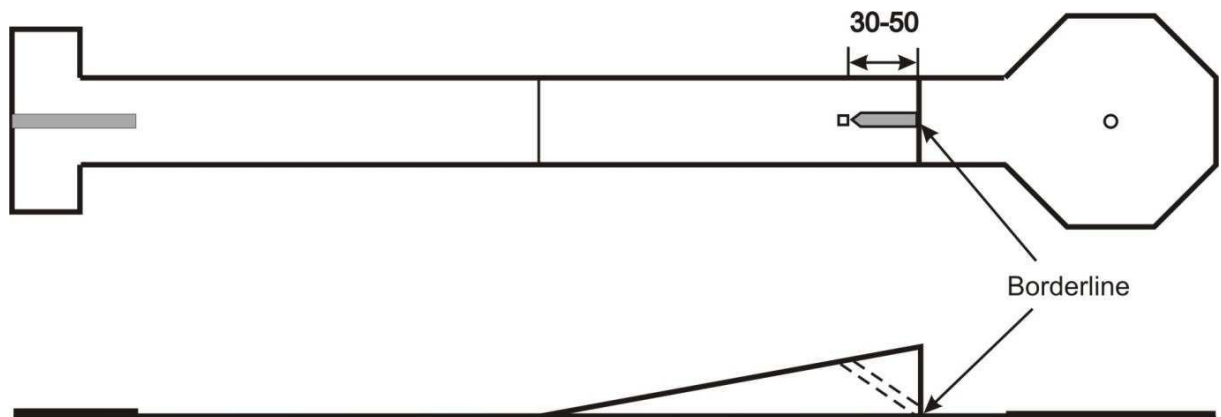

Afmetingen:	Lengte van het baantype	6 - 12 m (exclusief "“green”")
	lengte van de helling	min. 200 cm
	Doelpot in helling	Zie Baan 4
	Obstakel achter doelpot	Obstakel is 0 – 2 cm breder dan het doelpot
	Het puntje van het obstakel	0 - 2 cm achter doelpot

Grenslijn: Banen zonder "“green”" hebben geen grenslijn.
Bij banen met een "“green”" is de grenslijn direct achter het hellingsgedeelte gemarkeerd.

Alternatief 2: Spaarpot

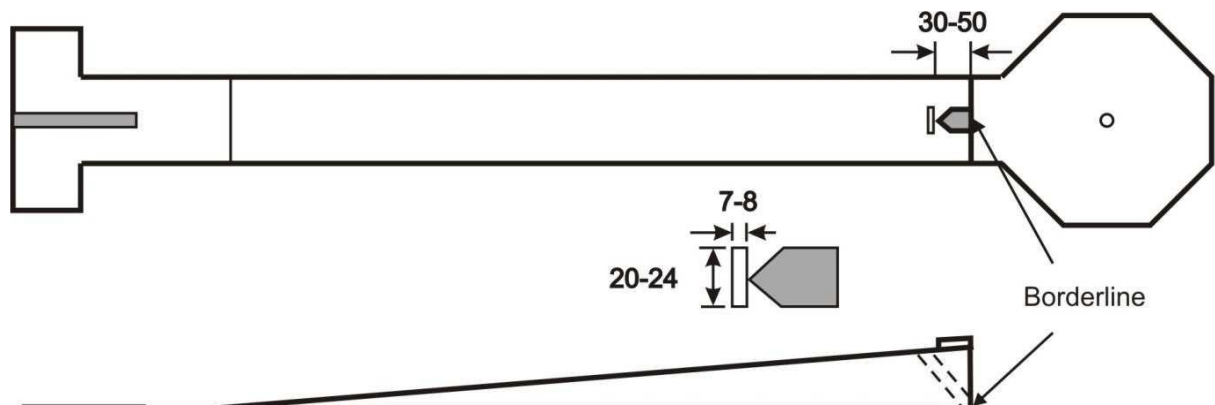

Afmetingen:	Lengte van de Baantype	6 - 12 m (exclusief "“green”")
	lengte van de helling	min. 200 cm
	metingen van de sleuf	zie diagram
	obstakel achter sleuf	Obstakel is 0-2 cm breder dan de sleuf
	Het puntje van het obstakel	0 - 2 cm achter doelpot

Grenslijn: Banen zonder "“green”" hebben geen grenslijn.
Bij banen met "“green”" is de grenslijn direct achter het hellingsgedeelte gemarkeerd.

Baantype 7 Postvak

Alternatief 1

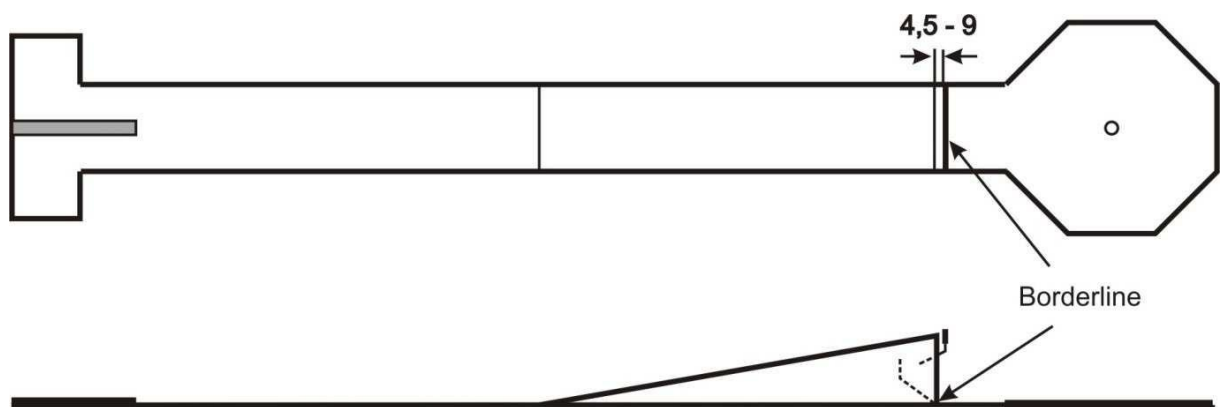

Afmetingen:	Lengte van Baantype	8 - 15 m
	Lengte van helling	min. 200 cm
Grenslijn:	De grenslijn wordt gemarkeerd direct achter de hellingsectie. Alternatief 2: (met "ace box" en zij ingangen aan "green")	

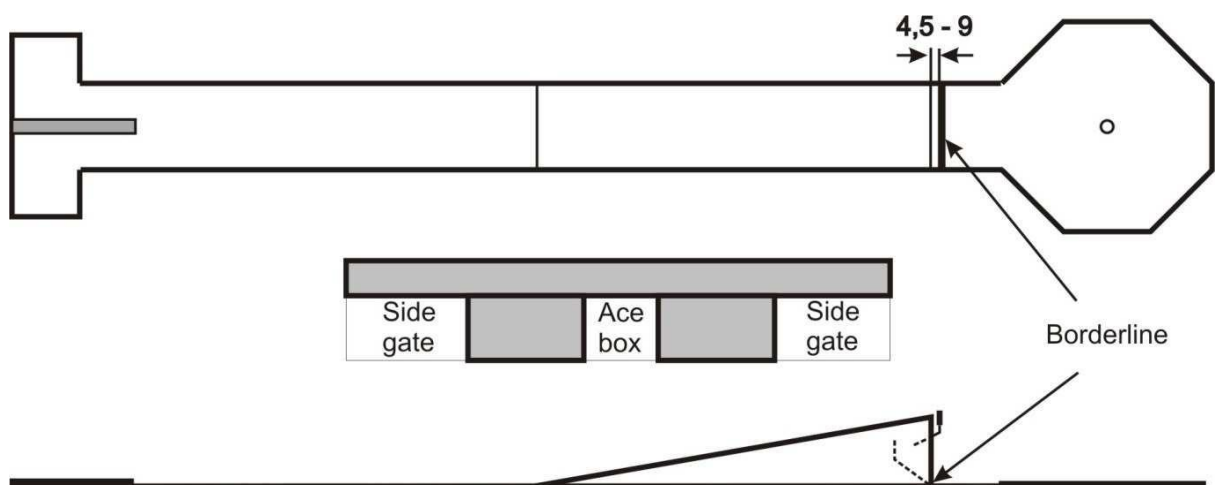

Afmetingen:	Lengte van de Baantype	8 - 15 m
	lengte van de helling	min. 200 cm
	Breedte van het "ace box" (optie A)	Zie afmetingen bij 1
	breedte van zijpoorten	15 - 20 cm

Grenslijn: De randlijn is gemarkeerd direct achter het hellingsgedeelte.

Baan regel voor alt. 2:

Deze baan wordt gedefinieerd met twee doelen en de speler kan kiezen tussen opties A of B wanneer hij maar wil.

Optie A is de "ace box" (middelste poort). Voor deze optie is er geen grenslijn gedefinieerd.

De optie B is om een van de zijpoorten door de sleuf te passeren en voor de doel-pot in de "green" te gaan.

Baantype 9 Örkelljunga

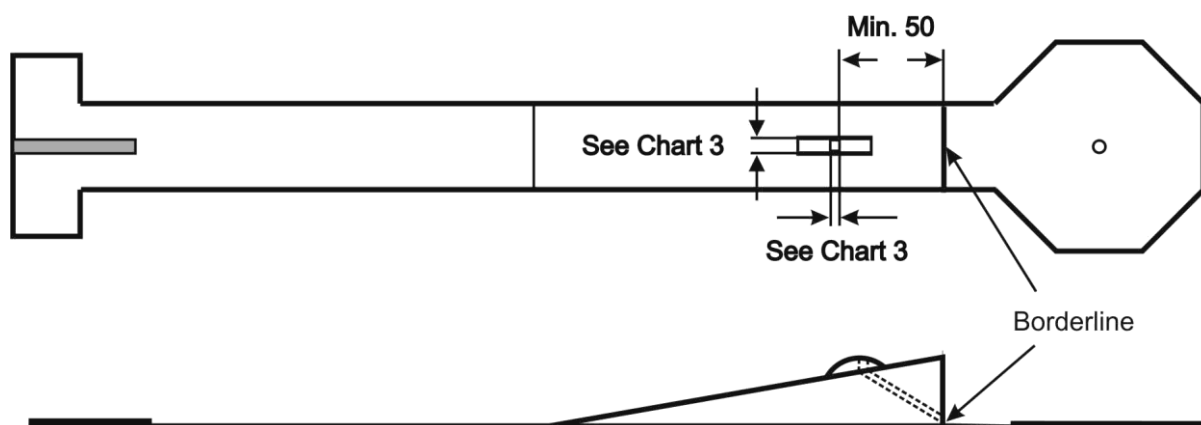

Afmetingen: Lengte van Baantype 6 - 12 m (exclusief
 “green”) Lengte van hellingsmin. 200 cm
 Hoogte van brug 10 - 35 cm
 De brug kan ook direct achter de doelsleuf eindigen.

Grenslijn: Banen zonder “green” hebben geen grenslijn.
 Bij banen met “green” is de grenslijn direct achter het hellingsgedeelte
 gemarkeerd.

Baantype 10 Hoekbaan

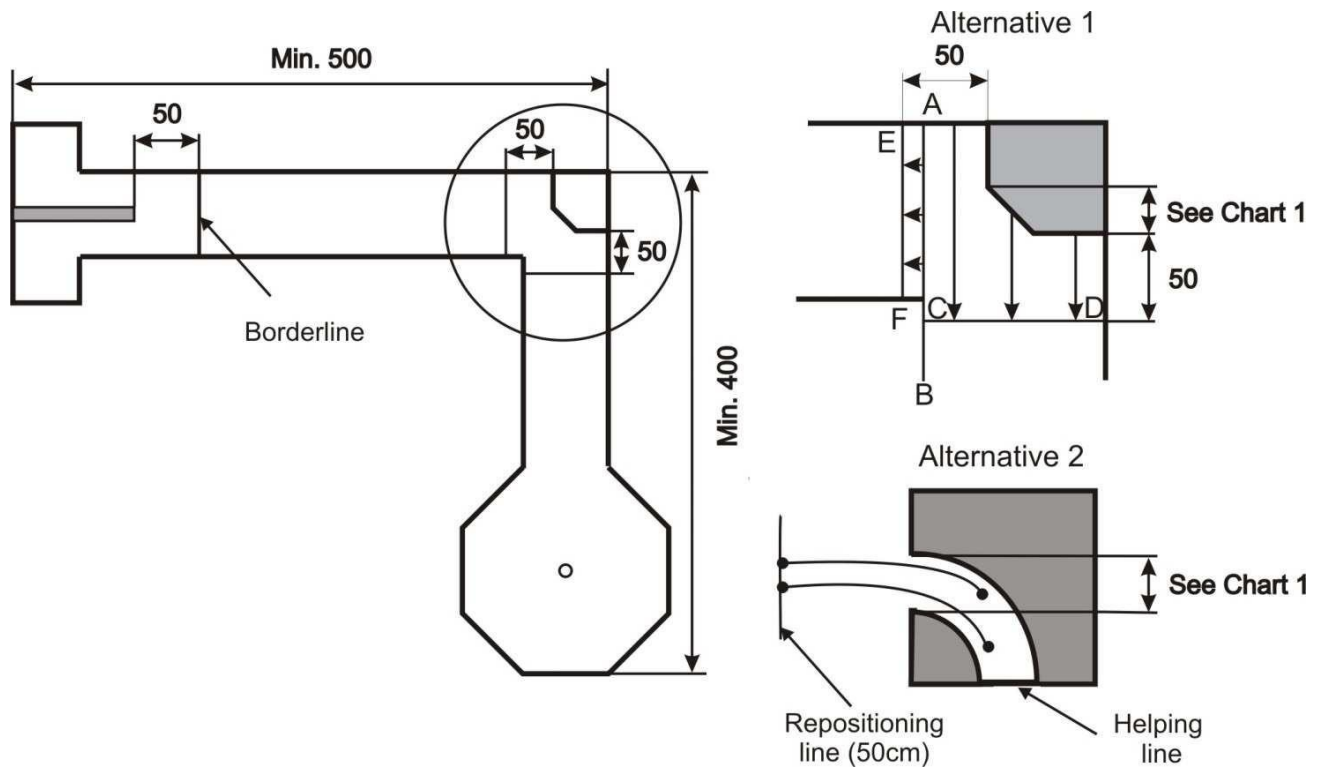

Afmetingen: lengte van Baantype 9 - 18 m

Grenslijn: De randlijn is gemarkeerd 50 cm voor de tee-off plaat.
Baan kan worden gebouwd met helling voor de hindernis. In dit geval wordt de grenslijn direct na het einde van de helling gemarkeerd. Het uiteinde van de helling moet min. 50 cm voor het obstakel liggen.

Herpositionering voor alternatief 1:

Als de bal tot stilstand komt binnen het gebied ACD, kan deze worden verplaatst op maximaal 50 cm van het obstakel in de richting van de "green" (zie diagram).

Als de bal tot stilstand komt in het rechthoeksgebied ACFE, kan deze op maximaal 50 cm van het obstakel in de richting van het tee-off gebied worden verplaatst.

Herpositionering voor alternatief 2:

Als de bal tot stilstand komt in het obstakel en niet voorbij de hulplijn direct bij de uitgang van het obstakel, kan het worden verplaatst op maximaal 50 cm van het obstakel in de richting van de tee-off gebied (zie diagram).

Baantype 11 Speciale hoek

Alternatief 1: Verlengde hoek

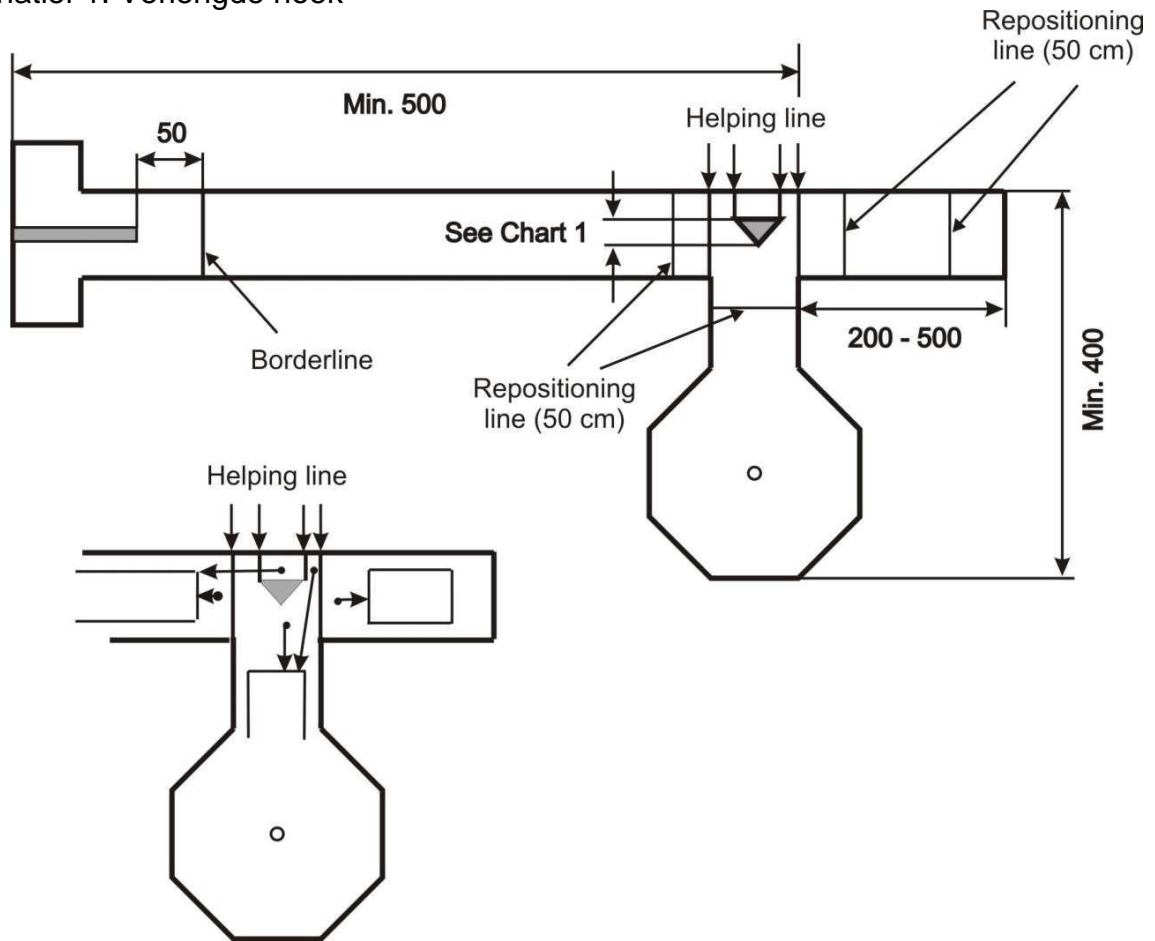

- Afmetingen:** lengte van Baantype 9 -18 m (verlenging niet inbegrepen)
- Obstakel:** Het obstakel moet één hoek van 90° (naar “green” gekeerd) en twee hoeken van 45° hebben.
- Grenslijn:** De randlijn is gemarkeerd 50 cm voor de tee-off plaat. Baan kan worden gebouwd met helling voor de hindernis. In dit geval wordt de grenslijn direct na het einde van de helling gemarkeerd. Het uiteinde van de helling moet min. 50 cm voor het obstakel liggen.
- Herpositionering:** zie diagram
 Als de bal achter het obstakel tot stilstand komt of een hulplijn aanraakt of tussen het obstakel en de hulplijnen tot stilstand komt, kan deze worden verplaatst naar de herpositioneringslijn in de richting van het tee-off gebied.
 Als de bal achter het obstakel tussen de 2 hulplijnen tot stilstand komt, kan deze naar de herpositioneringslijn in de richting van de “green” worden verplaatst.

Baantype 12 Middenheuvel

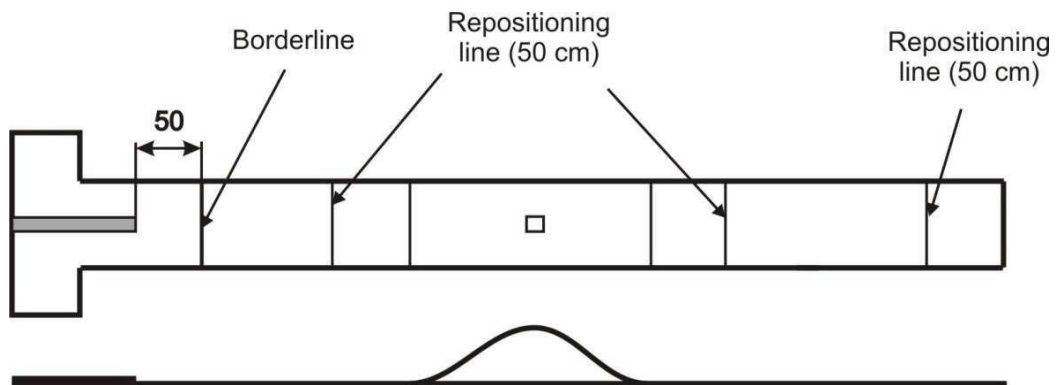

Afmetingen:	Lengte van de Baan	6 - 10 m
	Doelpot	Zie Baan 4
	hoogte van de heuvel	30 - 60 cm
	lengte van de heuvel	100 – 200 cm

Grenslijn: De randlijn is gemarkeerd 50 cm voor de tee-off plaat.

Herpositionering: Als de bal boven op de heuvel tot stilstand komt, kan deze parallel aan de afboording worden verplaatst op maximaal 20 cm van het einde van de heuvel in de richting waaruit hij afkomstig is. Het kan ook worden gespeeld vanaf het punt op de heuvel waar het tot stilstand is gekomen.

Baantype 13 Zijpoorten

- Alternatief 1: vlakke Baantype
De grenslijn is gemarkeerd 50 cm voor de tee-off plaat.
- Alternatief 2: Baantype met helling
De grenslijn wordt direct na het einde van de helling gemarkeerd.

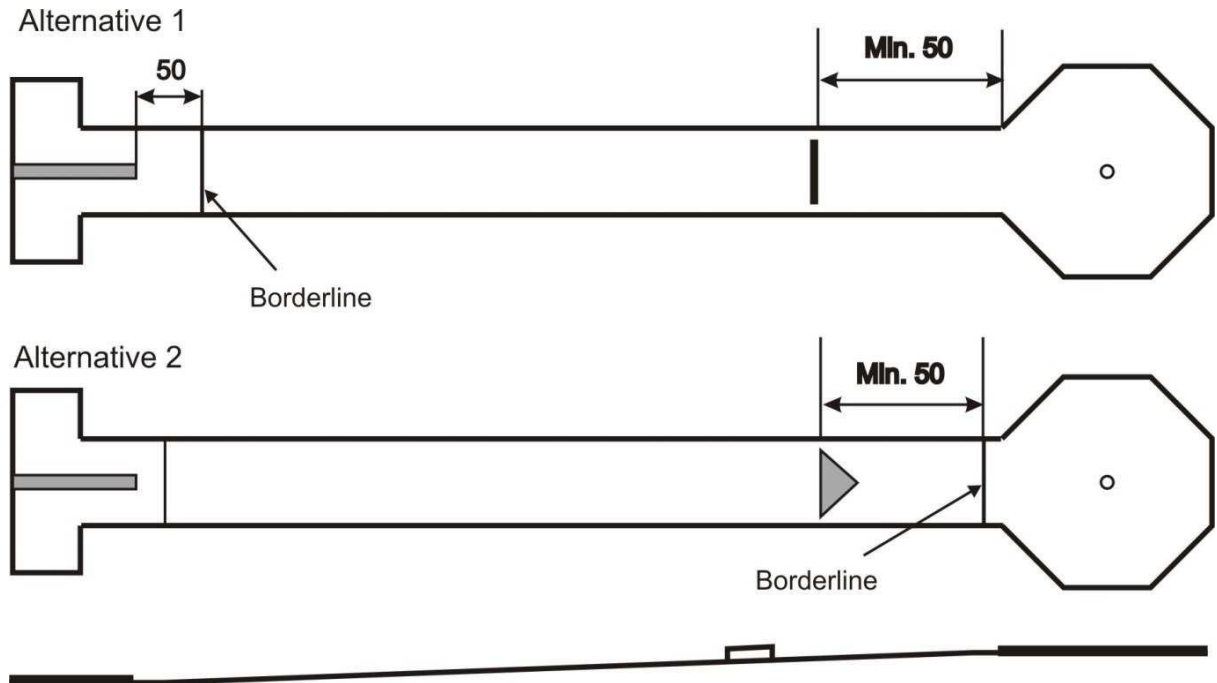

Afmetingen: Lengte van Baantype 7 - 15 m
 Breedte van zijpoorten zie Baan 2

Beide poorten moeten dezelfde breedte hebben.

Baantype14 Cradle

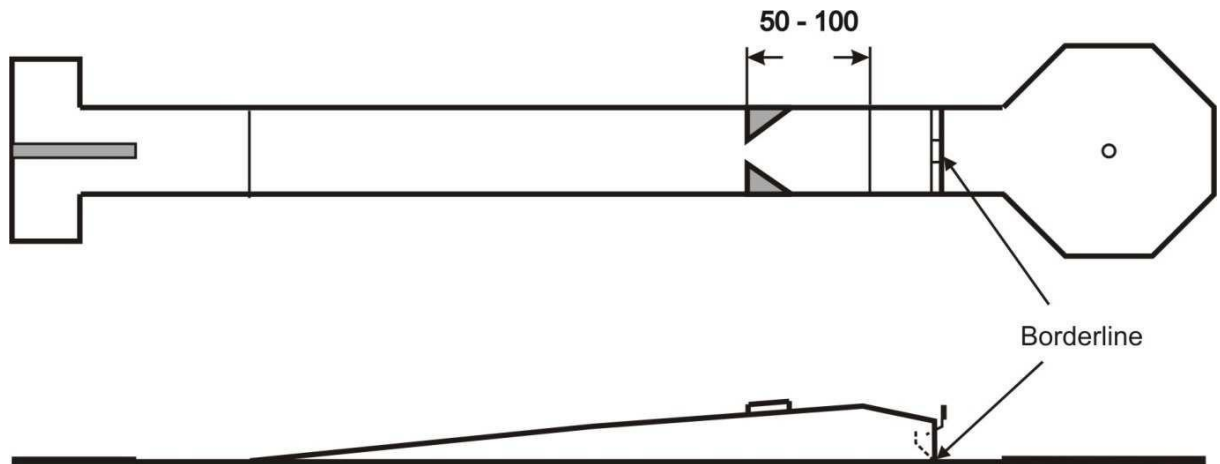

Afmetingen: Lengte van de Baantype 6 – 12 m (exclusief “green”)
 lengte van de helling min. 200 cm
 breedte van de poort Zie afmetingen bij 1

Grenslijn: Banen zonder “green” hebben geen grenslijn.
 Bij banen met “green” is de grenslijn direct achter het hellingsgedeelte gemarkeerd.

Baantyperegels: Als de bal boven op de heuvel voor de afdaling tot rust komt, moet de volgende slag vanuit het tee-off gebied worden gespeeld.

Het doel wordt bereikt op banen zonder “green”, als de bal tot rust komt in de afdaling. Banen zonder “green” kunnen worden gebouwd zonder doelpot of doel.

Op banen met “green” moet de bal de grens passeren.

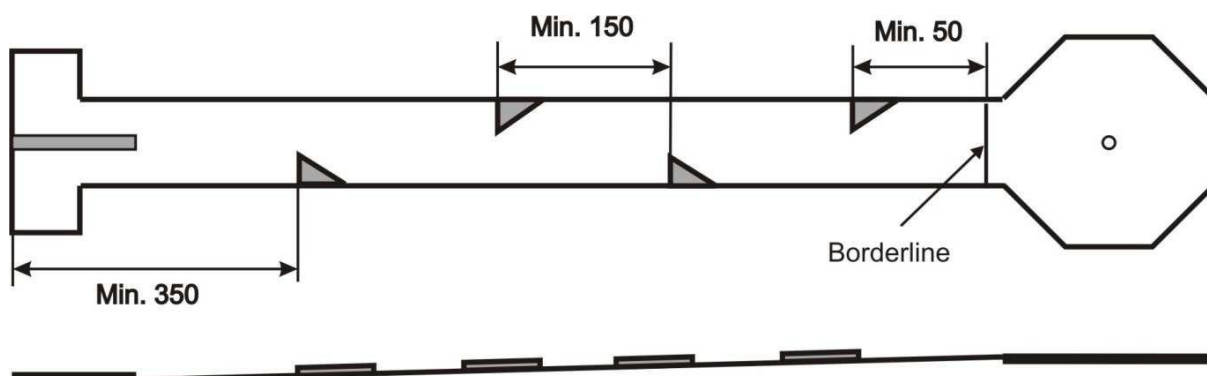
Baantype 15 Visgraat

Measurements: lengte van Baantype 10 - 18 m
 Breedte van de doorgang zie afmetingen bij 1
 De afstanden in de baan worden gemeten vanaf de voorrand van
 het tee-offgebied tot het begin van het derde obstakel.

Grenslijn: de grenslijn wordt direct na het einde van de helling gemarkeerd.

Andere: 3, 4 of 5 obstakels zijn toegestaan.

Baantype 16 Kanaal

Alternatief 1: vlakke Baantype
De randlijn is gemarkeerd 50 cm voor de tee-off plaat.

Alternatief 2: Baantype met helling
De randlijn wordt direct na het einde van de helling gemarkeerd.

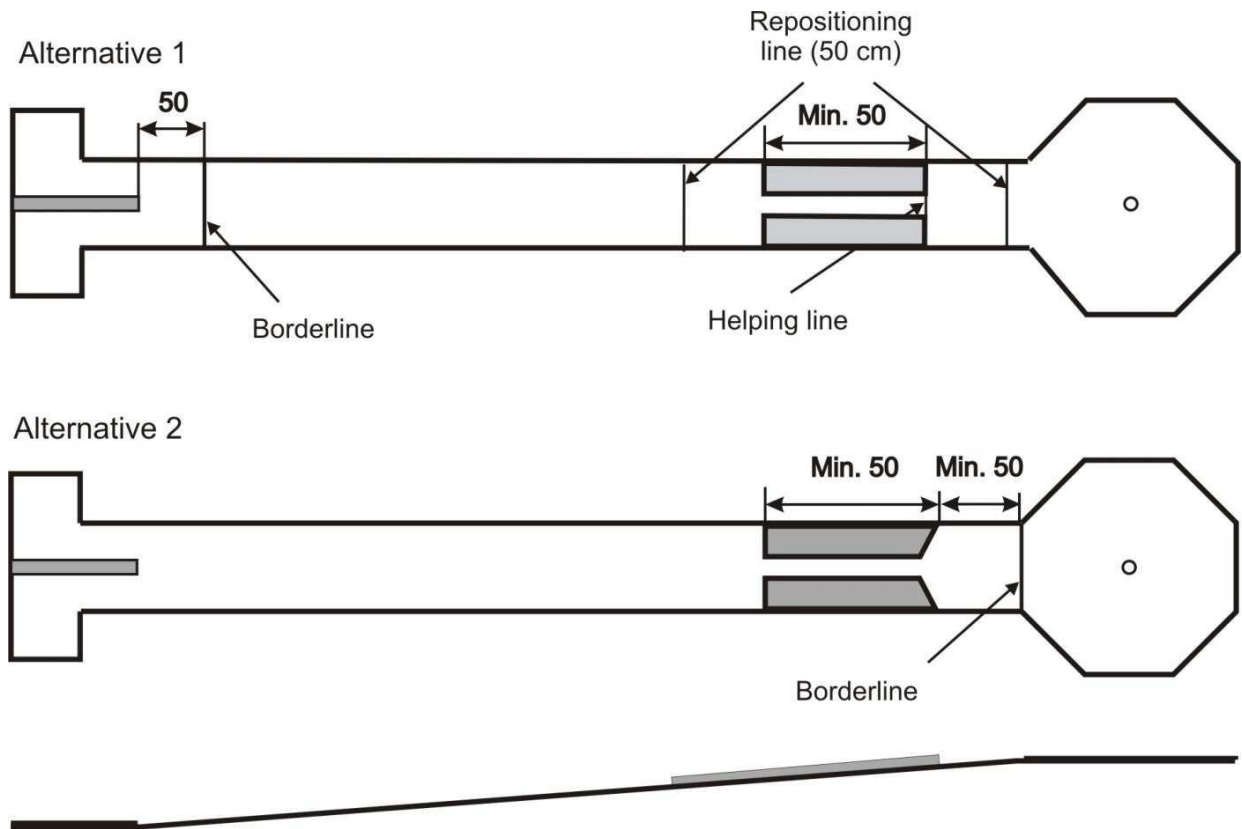

Afmetingen: lengte van Baantype 8 - 16 m
 Breedte van de doorgang zie afmetingen bij 1

Alt. 2 is mogelijk met vlak deel voor het begin van de helling. Alt. 2 is ook mogelijk met vallende helling na de hindernis. In dit geval is de grenslijn direct na het hoogste punt van de heuvel.

Herpositionering: Als de bal voor of met zijn contactpunt op de hulplijn tot stilstand komt, kan hij worden verplaatst tot op 50 cm van het obstakel in de richting van het afslaggebied. Dit is echter niet verplicht, het spel kan ook zonder herpositionering worden voortgezet vanaf de huidige positie binnen het obstakel. De herpositionering moet altijd parallel aan de afboording gebeuren. Als de bal de hulplijn met zijn contactpunt is gepasseerd, kan hij worden verplaatst tot op 50 cm van het obstakel in de richting van het doelwit.

Baantype 17 Side doelpot in helling

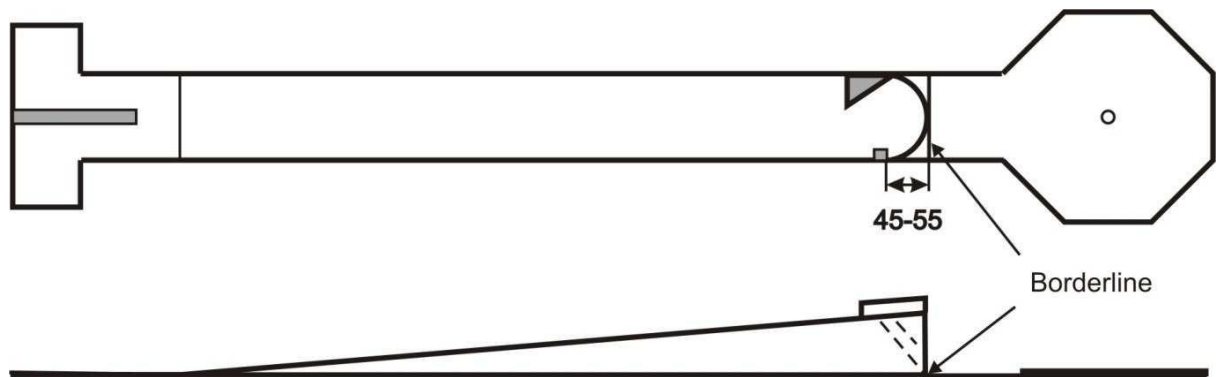

- Alternatief: De “green” kan in een hoek van 90 graden ten opzichte van de baan worden geplaatst, in welk geval het doelgat in de helling zich aan de andere kant van de baan moet bevinden dan de “green”.
- Afmetingen:
- | | |
|--------------------------------|------------------------------|
| Lengte van de Baantype | 6 - 12 m (exclusief “green”) |
| Lengte van de helling | min. 200 cm |
| Breedte van doelpot in helling | Zie Baan 4 |
- Doeldoelpot: Het doelpot in helling kan ook 5 - 10 cm van het frame worden geplaatst.
- Grenslijn: Banen zonder “green” hebben geen grenslijn. Bij banen met “green” is de grenslijn direct achter het hellingsgedeelte gemarkeerd.

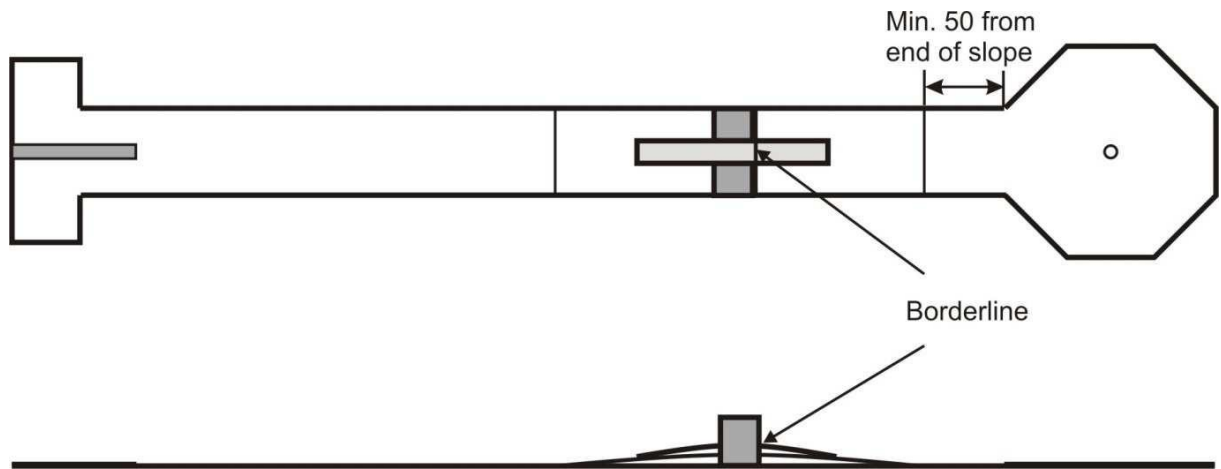
Baantype 18 Brug

Afmetingen:	Lengte van de Baantype	8 - 15 m
	Breedte van de doorgang	Zie afmetingen bij 1
	lengte van de brug	80 - 250 cm
	hoogte van de brug	10 - 30 cm
Grenslijn:	De grenslijn is gemarkeerd aan het einde van de obstakelpoort.	
Herpositionering:	De herpositioneringslijn is gemarkeerd op 50 cm achter het einde van de helling.	
Anderen:	Het obstakel moet een dak of poort hebben op de positie van de grenslijn. De randlijn en de poort kunnen niet voor het hoogste punt van de brug worden geplaatst.	

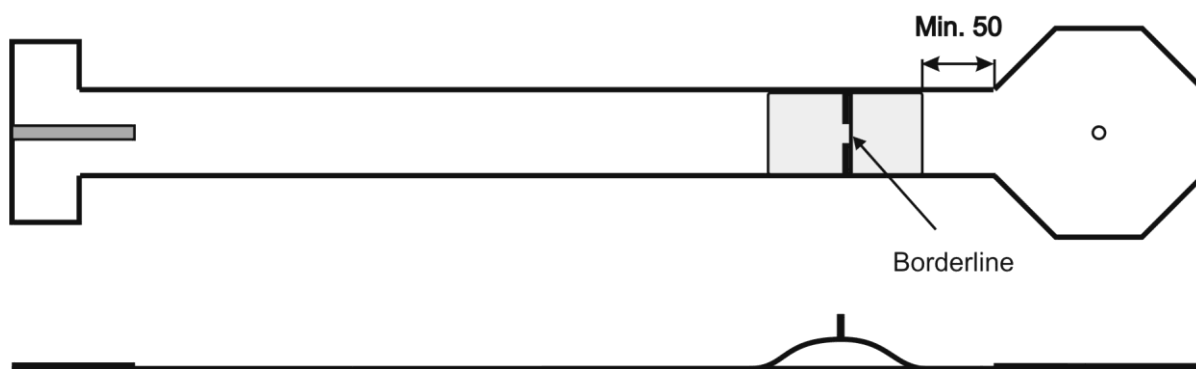
Baantype 19 Heuvel met poort

Afmetingen:	Lengte van de Baantype	7 - 15 m
	Breedte van de poort	Zie afmetingen bij 1
	Lengte van de heuvel	100 - 200 cm
	Hoogte van de heuvel	30 - 60 cm

Grenslijn: De grenslijn is gemarkeerd aan het einde van de poort op de heuvel.

Herpositionering: De herpositioneringslijn is gemarkeerd 50 cm achter het einde van de heuvel.

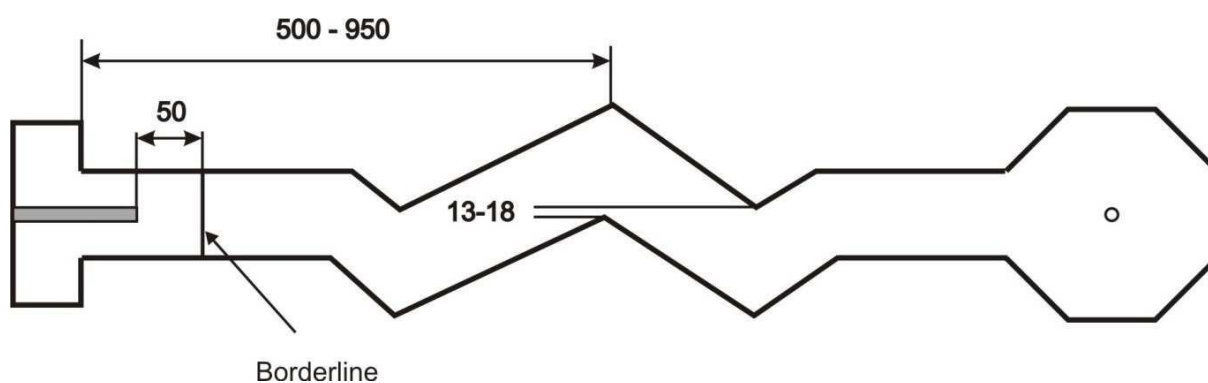
Baantype 20 Bliksem

Afmetingen: lengte van Baantype 10 - 15 m
 breedte van doorgang 13 - 18 cm

Grenslijn: De randlijn is gemarkeerd 50 cm voor de tee-off plaat.

Baantype 21 Sloot

Alternatief 1: Baantype zonder poort op helling

Alternatief 2: Baantype met poort op de top van de helling

Een poort na de sloot is verplicht in beide alternatieven. De poort moet dezelfde breedte hebben als de baan.

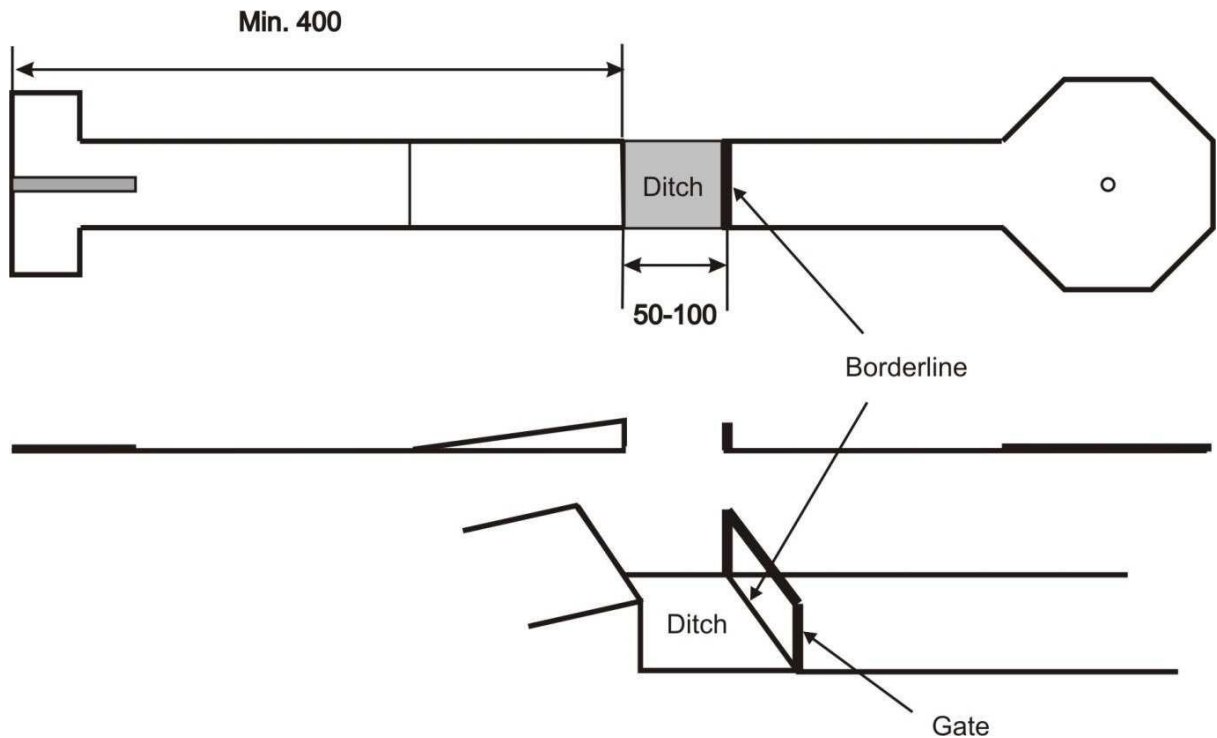

Afmetingen:	Lengte van de Baantype	8 - 15 m
	Lengte van de helling	min. 100 cm
	Hoogte van de helling	30 - 60 cm
	Hoogte van poort na sloot	+/- 10 cm in vergelijking met de hoogte van de helling

In alt. 2 is de breedte van de poort boven op de helling 20 - 40 cm.

Grenslijn: De grenslijn wordt gemerkt recht aan het einde van de poort na de sloot.

Het beoogde pad voor de bal is door de poort na de sloot. Het obstakel is niet met succes overwonnen, als de bal de sloot (of een mat in de sloot) heeft geraakt. In dit geval telt de slag en moet deze opnieuw worden uitgevoerd.

Baantype 22 Hellende heuvel met poort

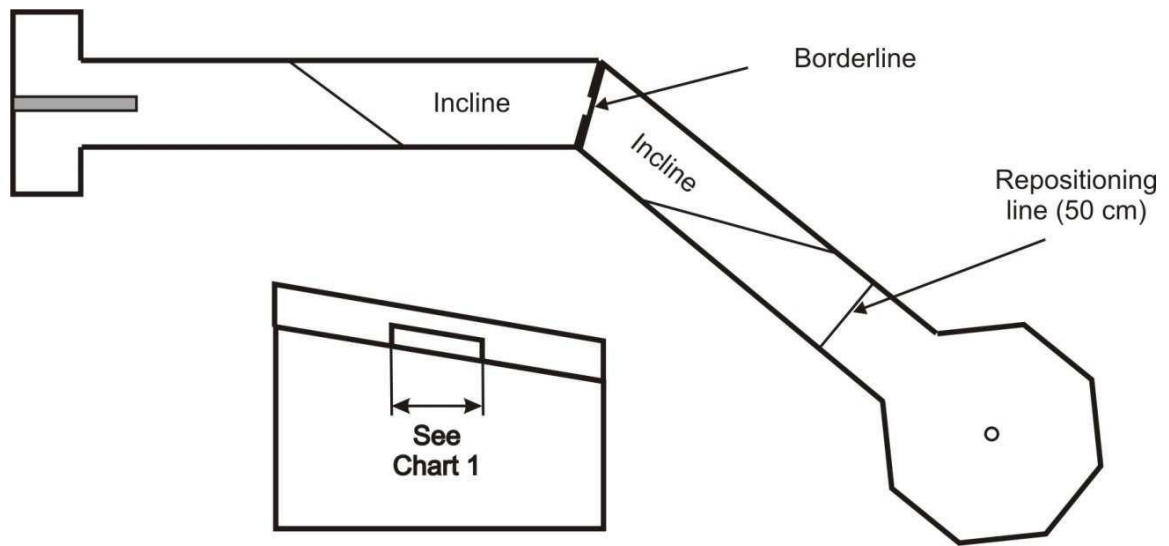

Afmetingen:	Lengte van de Baantype	8 - 16 m
	Hoogte van de heuvel (lage kant)	20 - 40 cm
	Hellingshoek (hoge zijde – lage zijde)	5 - 20 cm
	Hoek van de Baantype	15 - 30°

Grenslijn: De grenslijn is gemarkeerd aan het einde van de poort.

Herpositionering: Herpositioneringslijn is gemarkeerd 50 cm achter het einde van de helling in de juiste hoek met de afboording.

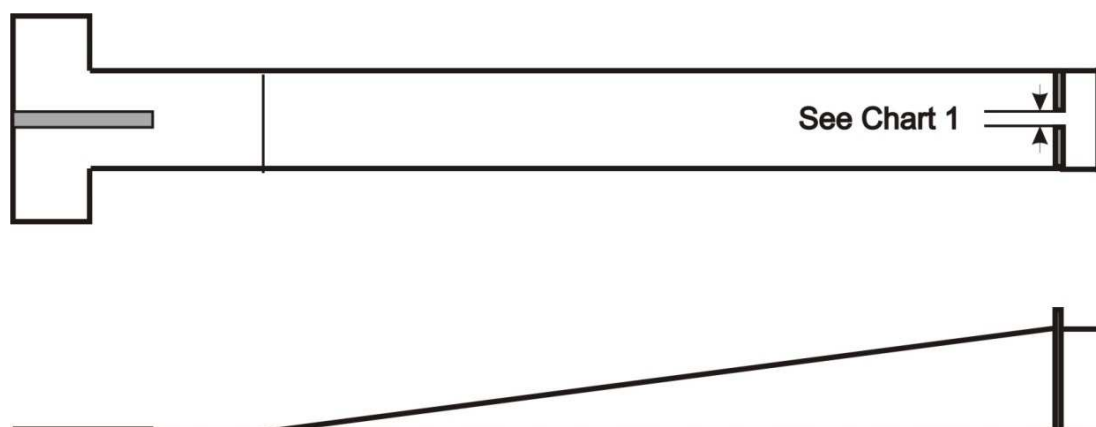
Baantype 23 Ace box

Afmetingen: Lengte van de Baantype 6 – 12 m
 Lengte van de helling min. 200 cm

Grenslijn: Baantype zonder randlijn

Doel: De "box" (doos) achter het obstakel is het doel. Als de bal deze box niet bereikt om welke reden dan ook (bijvoorbeeld vast komt te zitten in de hindernis), dan is de slag niet succesvol en de bal wordt teruggeplaatst op de tee-off voor de volgende slag.

Baantype 24 Zweedse richel

Alternatief 1: vlakke Baantype
De randlijn is gemarkeerd 50 cm voor de tee-off plaat.

Alternatief 2: Baantype met plateau
De randlijn is gemarkeerd 50 cm voor de tee-off plaat. Als er geen vlak deel voor de helling is, wordt de grenslijn direct na het einde van de helling aan het begin van het plateau gemarkeerd.

Alternative 1

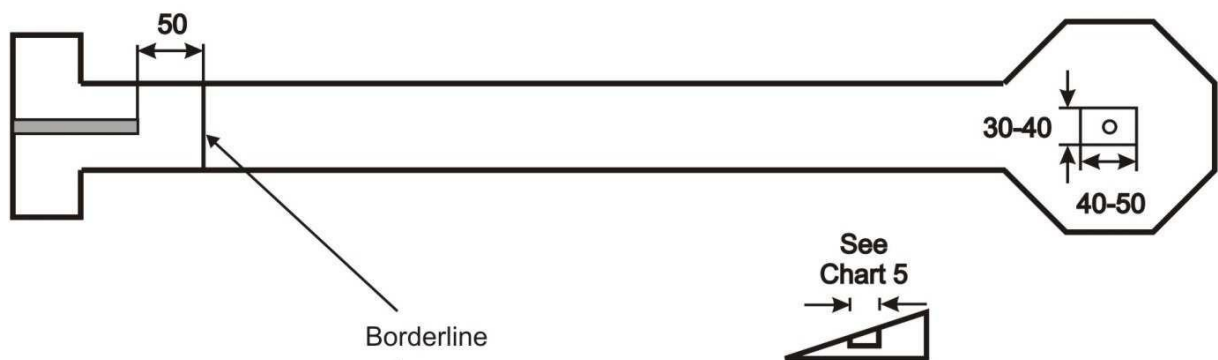

Alternative 2

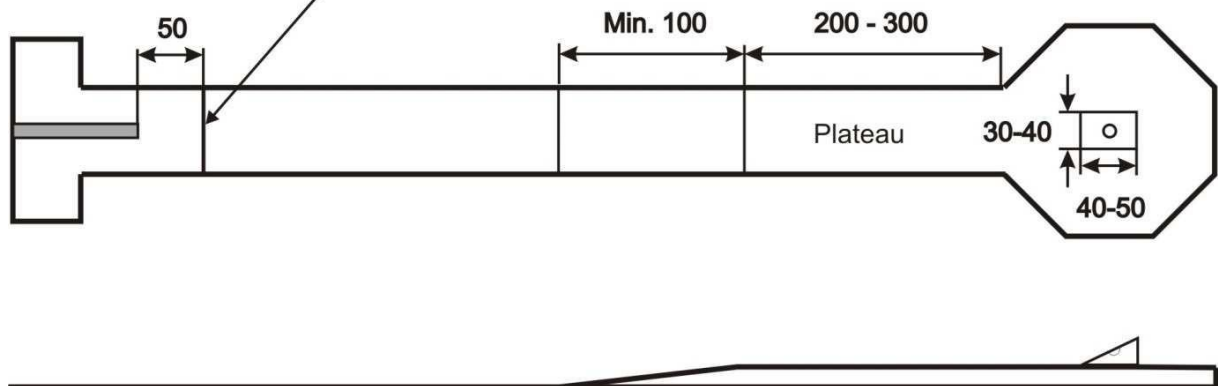

Afmetingen:	Lengte van Baantype	7 - 12 m
	Hoogte van richel	10 - 20 cm

Het doelpot moet in het midden van de "“green”" liggen.

Herpositionering: Als de bal tot stilstand komt op de helling, dichterbij dan 20 cm voor de richel, kan deze op maximaal 20 cm afstand van de helling parallel aan de afboording worden verplaatst. Als de bal op minder dan 20 cm dichterbij de richel komt te rusten (aan de zijanten van deze richel), kan deze tot 20 cm onder een rechte hoek vanuit de richel worden verplaatst.

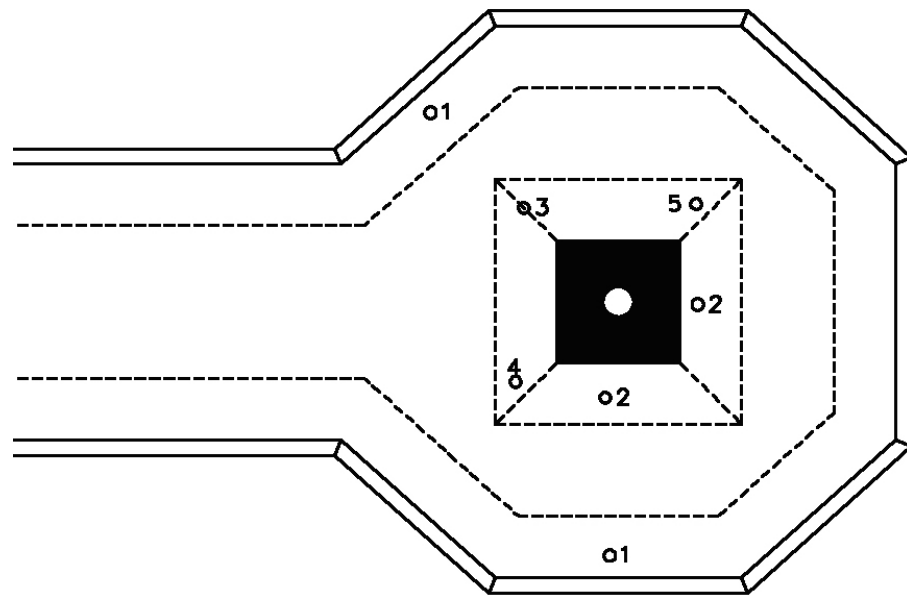

Voorbeelden:

Bal 1 kan in een hoek van 90° vanuit het frame worden verplaatst tot aan de herpositioneringslijn.

Bal 2 kan in een hoek van 90° worden verplaatst vanuit het obstakel tot aan de herpositioneringslijn.

Bal 3, die de diagonale hulplijn raakt met zijn contactpunt, kan worden verplaatst tot aan de hoek van de herpositioneringslijnen.

Bal 4 herpositionering moet parallel worden gemaakt aan de zijframes tot aan de herpositioneringslijn die zich voor de richel bevindt.

Bal 5 herpositionering moet parallel aan het achterframe tot aan de herpositioneringslijn worden gemaakt.

Baantype 25 Kruis

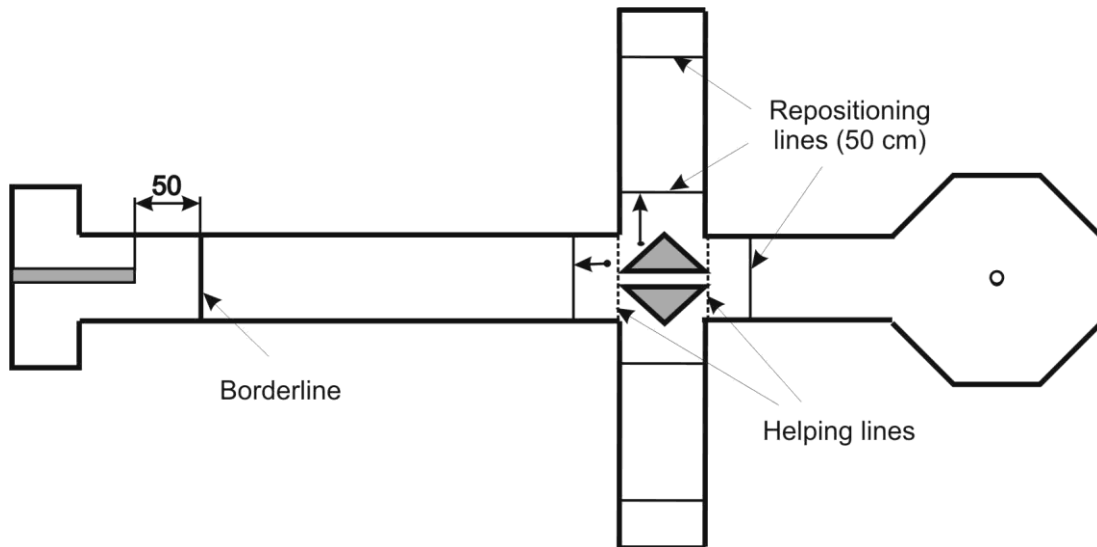

Afmetingen:	Lengte van de Baantype	8 - 13 m
	Breedte van de doorgang	zie afmetingen bij 1
	Afstand tot het einde van de vleugels	
	Aan het begin van de "“green”"	min. 100 cm
	Lengte van de vleugels	150 - 300 cm

Grenslijn: De grenslijn is gemarkeerd 50 cm voor de tee-off plaat.

Herpositionering: Herpositioneringslijnen zijn gemarkeerd op 50 cm van de hoeken van de obstakels naar alle richtingen (zie diagram). Hulplijnen zijn gemarkeerd vanaf alle vier de hoeken van de doorgang naar de dichtstbijzijnde hoek van de grens en bij de in- en uitgang van de doorgang.

Als de bal tot stilstand komt in het obstakel of op de tweede hulplijn met zijn contactpunt, kan deze op maximaal 50 cm van het obstakel in de richting van het tee-off gebied worden verplaatst. Dit is echter niet verplicht, het spel kan ook worden voortgezet vanaf de huidige positie binnen de hindernis zonder herpositionering. De herpositionering moet altijd parallel aan de zijgrenzen worden gemaakt. Als de bal de tweede hulplijn met zijn contactpunt heeft gepasseerd, kan het op maximaal 50 cm van het obstakel in de richting van de "“green”" worden verplaatst.

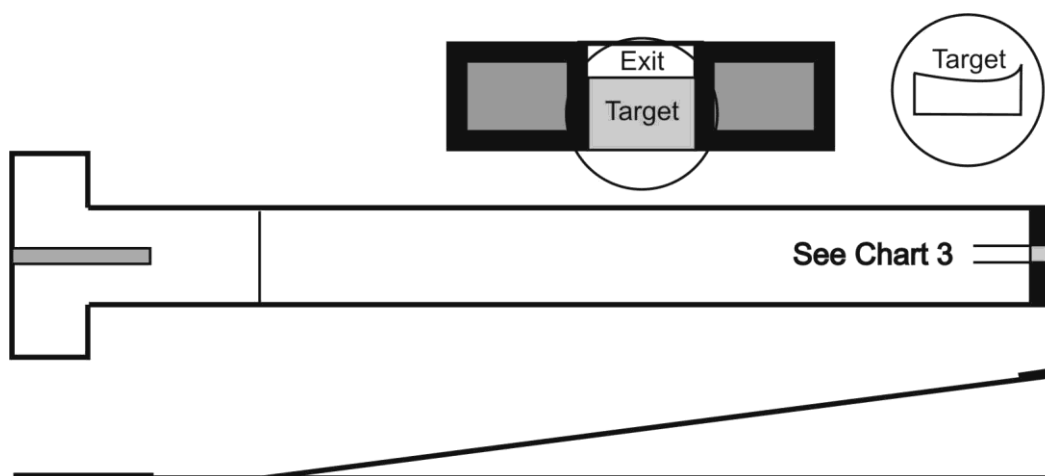
Baantype 26 Möllberg-wieg

Afmetingen: Lengte van de Baantype 6 - 12 m
 Lengte van de helling min. 200 cm

Grenslijn: Baantype zonder randlijn

Doel: de wieg

Baantype 27 Verticaal doelpot in helling

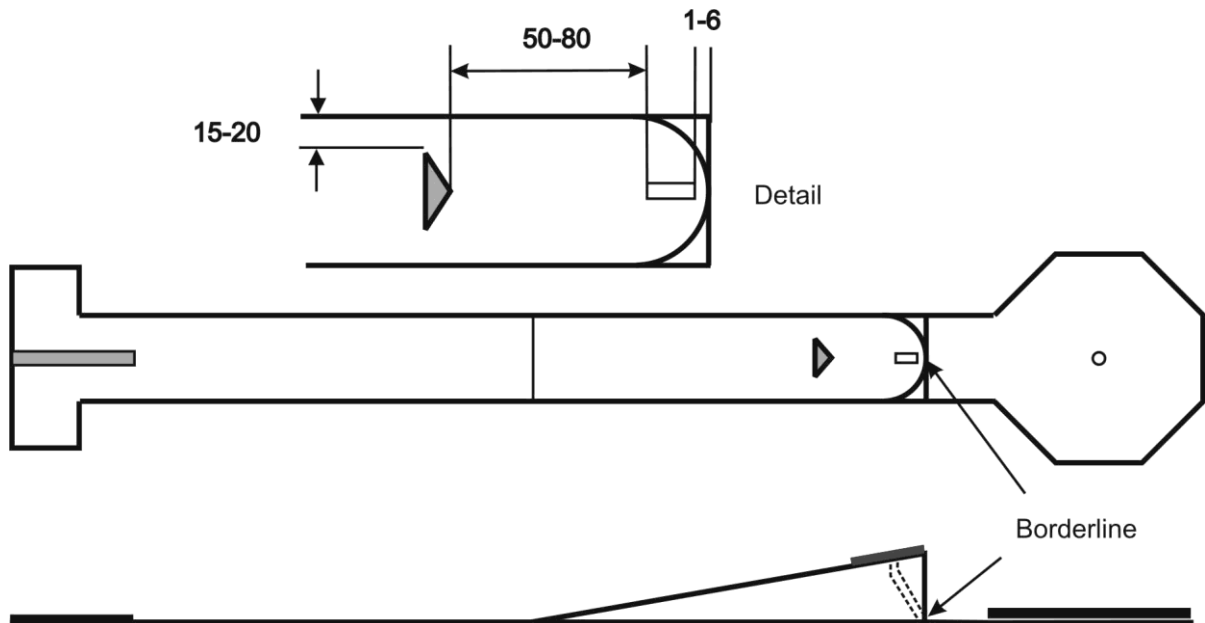

Afmetingen:	Lengte van Baantype6 -	12 m (exclusief “green”)
	Lengte van hellingsmin.	200 cm
	Verticaal doelpot in helling	zie Baan 3
	Hindernis	voor doelpot in helling zie diagram

Grenslijn: Banen zonder “green” hebben geen grenslijn.
 Bij banen met “green” is de grenslijn direct achter het hellingsgedeelte gemarkeerd.

Baantype 28 Hoefijzer

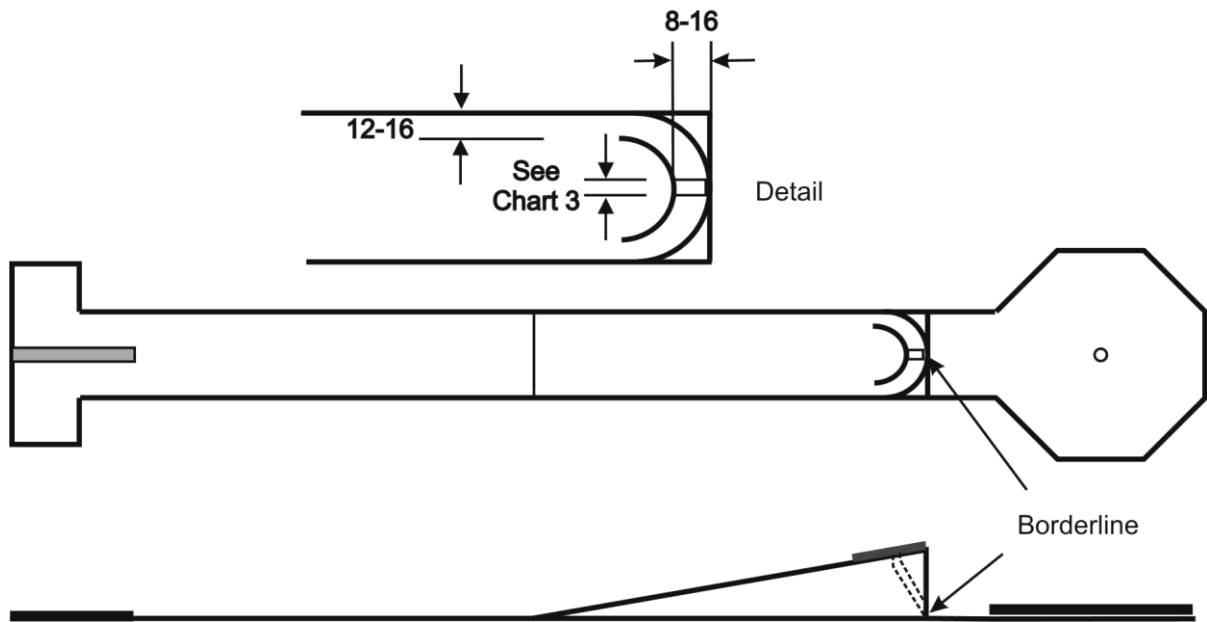

Afmetingen:	Lengte van de Baantype	6 - 12 m (exclusief "green")
	Lengte van de helling	min. 200 cm
	Afstand van doelpot in hoefijzer	
	Van achterframe	0 - 8 cm

Obstakel: Het hoefijzer kan 6 - 12 cm van de zijframes worden geplaatst.

Grenslijn: Banen zonder "green" hebben geen grenslijn.
Bij banen met "green" is de grenslijn direct achter het hellingsgedeelte gemarkeerd.

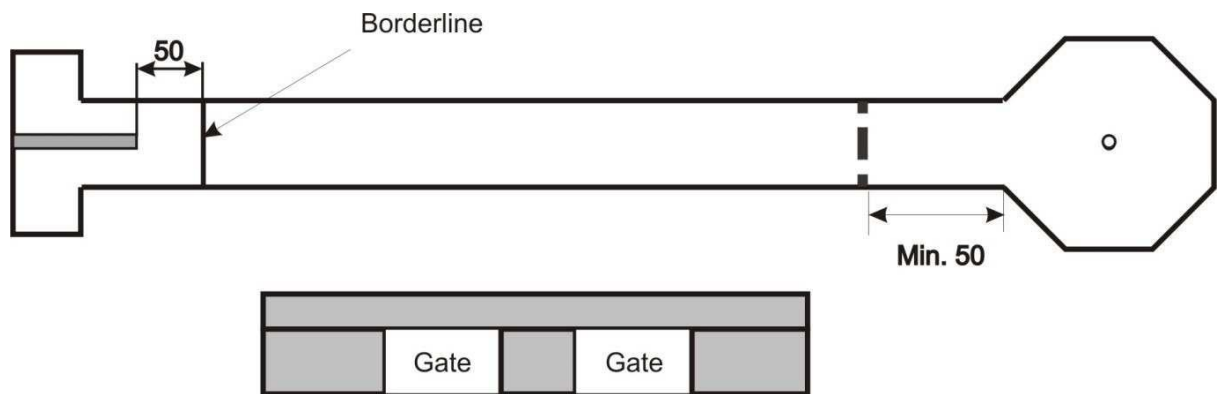
Baantype 29 Twin doelpot

Afmetingen:	Lengte van Baantype	7 - 15 m
	Poortafstand van zijkant	5- 31 cm
	Breedte van de poort	zie afmetingen bij 1
	Gesloten gebied in het midden	min. 10 cm

Beide poorten moeten dezelfde grootte hebben.

Grenslijn: De randlijn is gemarkeerd 50 cm voor de tee-off plaat.

Baantype 30 Stationaire weegschalen

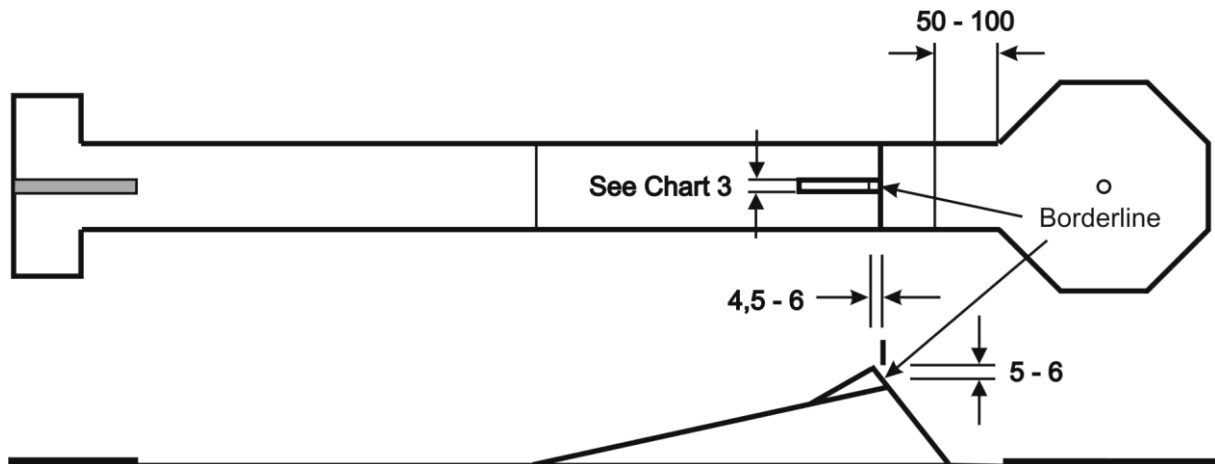

Afmetingen:	Lengte van Baantype	6 - 12 m (exclusief
	“green”)	Lengte van helling min. 200 cm
	Hoogte van helling	0 - 60 cm (0 cm betekent slechts een kleine helling op vlakkebaan)
	Hoogte van helling	5 - 20 cm

Grenslijn: Banen zonder “green” hebben geen grenslijn.
Op banen met “green” is de grenslijn gemarkeerd direct aan het einde van het obstakel.

Baantype 31 Midden"green"

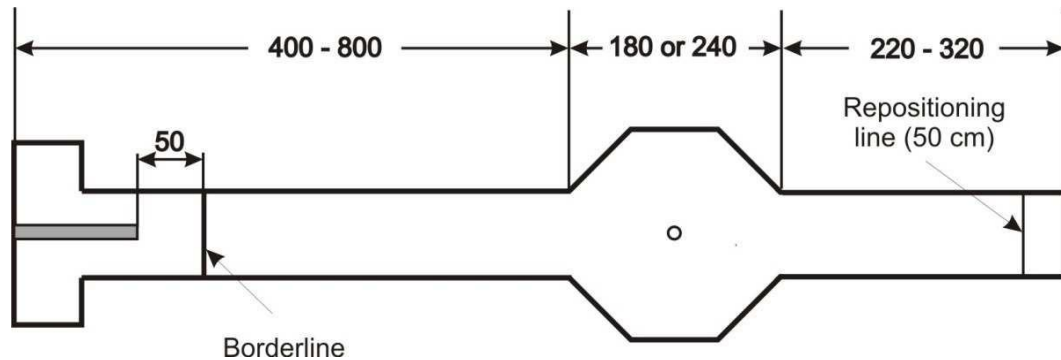

Afmetingen: Lengte van Baantype 8 - 13 m

Grenslijn: De grenslijn is gemarkeerd 50 cm voor de tee-off plaat.

Baantype 32 Passage

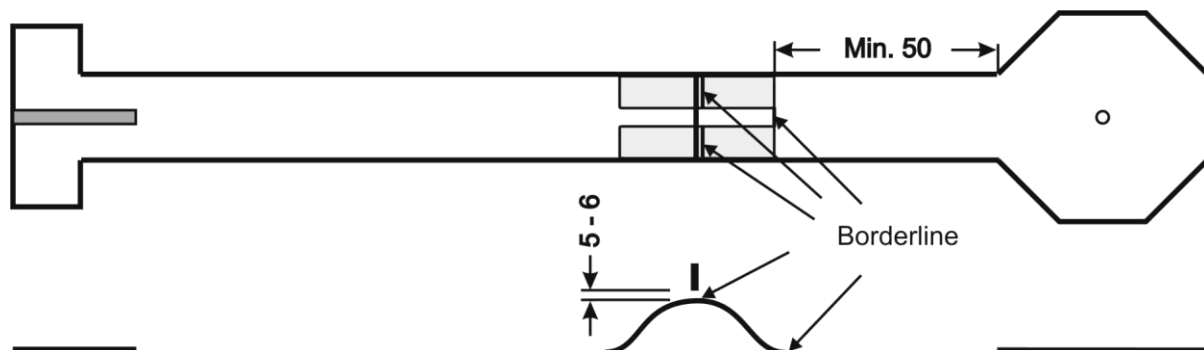

Afmetingen:	Lengte van de Baantype	8 - 15 m
	Hoogte van de heuvel	30 - 60 cm
	Lengte van de heuvel	100 - 200 cm
	Breedte van de doorgang	Zie afmetingen bij 1
	Positie van obstakel	Gewoon op de top van de heuvel
	Hoogte van obstakelopening bovenop van heuvel	5 - 6 Cm

Grenslijn: De grenslijn is gemarkeerd aan het einde van de passage en aan beide zijden direct na de top van de heuvel.